

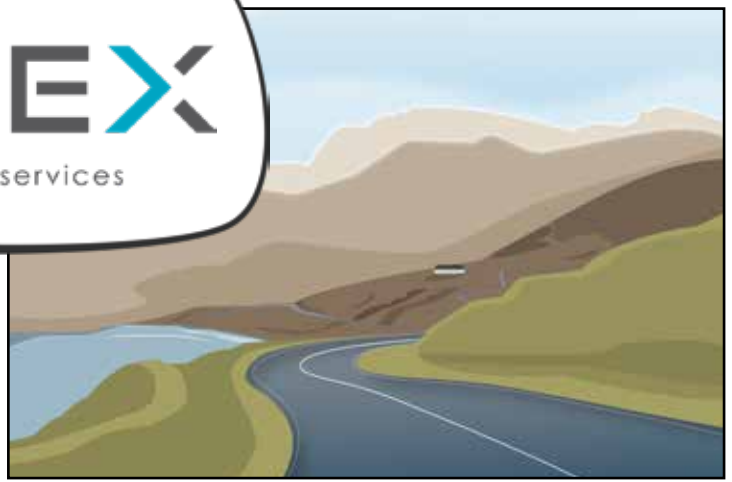

# LES ROUTES DE L'ÉTÉ 2023



**IMPEX**  
équipements & services



**GSS**



# SE PROTÉGER DU SOLEIL

## Pare-Soleil Alu

Un style épuré pour un écran réflecteur blanc ultra performant. Le pare soleil Contrejour, protège efficacement votre habitacle du soleil et de la chaleur lors de vos stationnements. Diminue la température intérieure du véhicule de plus de 50%. Pare soleil 100% recyclable et créé avec 70% de matière recyclée.

**M** 120\*60 cm 3221324636042 UV 24

**L** 130\*70 cm 3221324636059 UV 24

**XL** 140\*80 cm 3221324636066 UV 24



### CONTREJOUR BOX 48 PARE-SOLEIL ALU

12 Pare-soleil Alu avant taille M 3221324636042  
24 Pare-soleil Alu avant taille L 3221324636059  
12 Pare-soleil Alu avant taille XL 3221324636066  
322132 995026 6

### CONTREJOUR BOX 48 PARE-SOLEIL ALU

30 Pare-soleil Alu avant taille L 3221324636059  
18 Pare-soleil Alu avant taille XL 3221324636066  
322132 994135 6

### CONTREJOUR BOX 48 PARE-SOLEIL ALU

24 Pare-soleil Alu avant taille L 3221324636059  
24 Pare-soleil Alu avant taille XL 3221324636066  
322132 994167 7

### CONTREJOUR BOX 40 PARE-SOLEIL ALU PLIABLE

40 Pare-soleil alu compact L 3221324636080  
322132 995057 0



**COMPACT**

**L** 130\*70 cm 3221324636080 UV 24

## Protège-Volant

Très simple à installer, il protège votre volant cuir ou vinyl du soleil, du rayonnement et des chaleurs estivales.

322132 463609 7 UV 1

## Electrostatique

Ultra simple et efficace, repositionnable à volonté, repliable par simple torsion. Dimensions : 44\*36 cm

322132 463607 3 UV 24





**contrejour**

## Pare-Soleil Chaussette

👁 Ces 2 rideaux textile double face avec élastiques sont faciles à installer et à ranger. Ils s'installent comme une chaussette sur le cadre vitré de vos portières arrière. Cette protection de soleil textile bloque efficacement les UV, protège l'habitacle de la chaleur du soleil sans nuire à la visibilité et au bon fonctionnement des vitres arrière. Elle offre aux enfants, aux passagers et animaux de compagnie, un environnement confortable et ventilé dans la voiture. Efficace contre l'intrusion des insectes volants : moustiques, guêpes, mouches... La maille filet est une maille fine, semi-transparente.



### CONTREJOUR CHAUSSETTE X 2

**S** Vitres arrières  
- de 60 à 85 cm de longueur  
- de 35 à 50 cm de hauteur  
322132 **463611** 0  
UV 1

### CONTREJOUR CHAUSSETTE X 2

**M** Vitres arrières  
- de 75 à 100 cm de longueur  
- de 50 à 65 cm de hauteur  
322132 **463612** 7  
UV 1

### CONTREJOUR CHAUSSETTE X 2

**L** Vitres arrières  
- de 85 à 110 cm de longueur et  
- de 60 à 75 cm de hauteur  
322132 **463613** 4  
UV 1

### CONTREJOUR DISPLAY 84 PARE-SOLEIL CHAUSSETTES

**12** 2 rideaux socks **S** 322132**463611** 0  
**48** 2 rideaux socks **M** 322132**463612** 7  
**24** 2 rideaux socks **L** 322132**463613** 4  
322132 **994175** 2

## Pare-Soleil Ventouse

👁 Rideaux pare soleil occultants avec ventouses. Contrejour, vous propose un concept d'écran latéraux pour occulter le soleil dans l'habitacle de votre véhicule. Avec ses 2 faces, noire et aluminium, vous allez protéger efficacement votre habitacle et vos passagers du soleil et de la chaleur. Ils se replient en un tour de main et se rangent dans la pochette fournie dans le kit. 100% Polyester traité anti-UV. Ventouses en PET sans phtalate.

**B** **44\*36 cm**

2 écrans carrés **B** 322132**463600** 4 UV 24  
1 écran électrostatique **B** 322132**463607** 3 UV 24

**C** **67\*43 cm**

2 écrans monospace **C** 322132**463603** 5 UV 24

**D** **65\*38 cm**

2 écrans profilés **D** 322132**463601** 1 UV 24



## Films Solaires

ANTI-UV  
CHALEUR  
SÉCURITÉ  
DISCRÉTION

**QUATRE TEINTES**  
> CLAIR 65%  
> MOYEN 80%  
> FONCÉ 95%

Bandeau solaire 322132 **463900** 5  
Dimensions 51 X 300 cm  
Film solaire foncé 322132 **463901** 2  
Film solaire moyen 322132 **463902** 9  
Film solaire clair 322132 **463903** 6  
Dimensions 76 x 150 cm  
Film solaire Fonce 322132 **463905** 0  
Film solaire Moyen 322132 **463906** 7  
Film solaire Clair 322132 **463907** 4

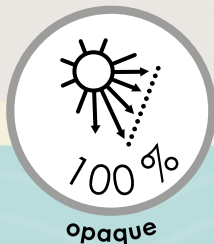

### CONTREJOUR DISPLAY 84 PARE-SOLEIL MESH

**36** 2 écrans carrés **B** 322132**463600** 4  
**12** 2 écrans profilés **D** 322132**463601** 1  
**12** 2 écrans monospace **C** 322132**463603** 5  
**24** 1 pare soleil électrostatique 322132**463607** 3  
322132 **995024** 2

### CONTREJOUR BOX MIXTE

**10** 2 écrans carrés **B** 322132**463600** 4  
**10** 2 écrans profilés **D** 322132**463601** 1  
**10** 1 pare soleil électrostatique **B** 322132**463607** 3  
**18** Pare-soleil alu avant taille **L** 322132**463605** 9  
**18** Pare-soleil alu avant taille **XL** 322132**463606** 6  
**10** 2 écrans socks x2 **S** 322132**463611** 0  
**10** 2 écrans socks x2 **M** 322132**463612** 7  
322132 **995332** 8



# SE PROTÉGER DU SOLEIL

## Pare-Soleil Alu

👁️ L'esprit glisse Longboard vous accompagne avec ce superbe pare-soleil isotherme. Indispensable lors de vos stationnement, il protège du soleil, votre tableau de bord, votre volant et votre habitacle de l'accumulation de la chaleur.

👁️ Roulez dans une voiture tempérée et plus confortable.



### DISPLAY 48 PARE-SOLEIL ALU

30 Pare-soleil Alu avant taille L 3221320780817  
18 Pare-soleil Alu avant taille XL 3221320780824  
322132 995249 9

### DISPLAY 48 PARE-SOLEIL ALU

24 Pare-soleil Alu avant taille L 3221320780817  
24 Pare-soleil Alu avant taille XL 3221320780824  
322132 994169 1

### DISPLAY MIXTE 84 PARE-SOLEIL ALU/MESH

18 Pare-soleil Alu avant taille L 3221320780817  
18 Pare-soleil Alu avant taille XL 3221320780824  
30 2 écrans carré B 3221320780831  
20 2 écrans C 3221320780855  
322132 995248 2

**L** 130\*70 cm

Pare-soleil Alu 3221320780817 UV 24

**XL** 140\*80 cm

Pare-soleil Alu 3221320780824 UV 24



# Pare-Soleil Chaussette

👁 Ces 2 rideaux textile double face avec élastiques sont faciles à installer et à ranger. Ils s'installent comme une chaussette sur le cadre vitré de vos portières arrière. Cette protection de soleil textile bloque efficacement les UV, protège l'habitacle de la chaleur du soleil sans nuire à la visibilité et au bon fonctionnement des vitres arrière. Elle offre aux enfants, aux passagers et animaux de compagnie, un environnement confortable et ventilé dans la voiture. Efficace contre l'intrusion des insectes volants : moustiques, guêpes, mouches... La maille filet est une maille fine, semi-transparente.

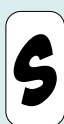

## LONGBOARD CHAUSSETTE X 2

Vitres arrière :  
- de 60 à 85 cm de longueur  
- de 30 à 50 cm de hauteur  
3221320780909

UV 1



## LONGBOARD CHAUSSETTE X 2

Vitres arrière :  
- de 75 à 100 cm de longueur  
- de 50 à 65 cm de hauteur  
3221320780916

UV 1



**INNOVATION !  
LE 1ER PARE-SOLEIL  
CHAUSSETTE IMPRIMÉ !**



# Pare-Soleil Ventouse

👁 Roulez et protégez votre habitacle du soleil avec l'esprit glisse Longboard ! Pour le plus grand confort de vos passagers, ce set de 2 écrans latéraux mesh décore et protège votre habitacle sans occulter la visibilité.

- 👁 Ventouses sécurisées sans Phtalates.
- 👁 Repliables par simple torsion.
- 👁 Convient uniquement aux vitres latérales arrière.

## BEACH DISPLAY 84 PARE-SOLEIL MESH

24	2 écrans carré B	3221320780831
24	2 écrans profilé D	3221320780848
12	2 écrans monospace C	3221320780855
24	1 écran électrostatique B	3221320780862
322132 995247 5		



**B** 44\*36 cm

2 écrans carré B 3221320780831 UV 24  
1 écran électrostatique B 3221320780862 UV 24

**C** 67\*43 cm

2 écrans monospace C 3221320780855 UV 24

**D** 65\*38 cm

2 écrans profilé D 3221320780848 UV 24



**SE PROTÉGER  
DU SOLEIL**



**L**

**130\*70 cm**

**XL**

**140\*80 cm**

3221320097915  
UV 24

3221320097922  
UV 24

## Pare-Soleil Alu

- ☞ Ces pare soleil ROADSIGN sont performants et plus respectueux de l'environnement. Indispensables lors de vos stationnements, ils protègent votre habitacle de l'accumulation de la chaleur.
- ☞ Fermeture efficace et rapide par un bouton pression. Aluminium + bulle pvc avec 80% de matière recyclée.
- ☞ 100% recyclable.

**DREAM  
EXPLORE**

### ROADSIGN MIXTE PARE-SOLEIL

18 Pare-soleil Alu avant taille L 3221320097915  
18 Pare-soleil Alu avant taille XL 3221320097922  
30 Pare-soleil Carré x2 B 3221320097939  
322132 995255 0



# KEEP THE SPIRIT



## ROAD SIGN LATERAL CARRE X2

- 👁 Protège de la chaleur sans occulter la visibilité
- 👁 4 ventouses sécurisées
- 👁 Repliable par simple torsion

**B**

**44\*36 cm**

322132 009793 9  
UV 24



## Pare-Soleil Ventouse



## NOUVEAUTÉ ! UN MIXTE PARE-SOLEIL



### ROADSIGN LONGBOARD MIXTE PARE-SOLEIL

9 Pare-soleil Alu <b>L</b> ROADSIGN	3221320097915
9 Pare-soleil Alu <b>XL</b> ROADSIGN	3221320097922
6 Pare-soleil Carré <b>B</b> x2 ROADSIGN	3221320097939
9 Pare-soleil Alu <b>L</b> LONGBOARD	3221320780817
9 Pare-soleil Alu <b>XL</b> LONGBOARD	3221320780824
6 Pare-soleil chaussette <b>S</b> LONGBOARD	3221320780909
10 Pare-soleil chaussette <b>M</b> LONGBOARD	3221320780916
322132 995243 7	



# SE PROTÉGER DU SOLEIL

**WRC**  
FIA WORLD RALLY  
CHAMPIONSHIP

## Pare-Soleil Alu

Protège l'intérieur de l'habitacle, le tableau de bord, le volant, lors du stationnement en plein soleil. Permet de reprendre la route dans un habitacle plus frais et confortable. Repliable en accordéon et refermable grâce aux 2 boutons pression.



### WRC BOX 86 PARE-SOLEIL ALU

30 Pare-soleil Alu avant L	3221320072042
18 Pare-soleil Alu avant XL	3221320072059
	322132 996416 4

### WRC BOX 86 PARE-SOLEIL ALU

24 Pare-soleil Alu avant L	3221320072042
24 Pare-soleil Alu avant XL	3221320072059
	322132 994168 4

### WRC BOX MIXTE 96 PARE-SOLEIL

18 Pare-soleil Alu avant L	3221320072042
18 Pare-soleil Alu avant XL	3221320072059
60 Ecrans x2 B	3221320074244
	322132 996415 7

**L** 130\*70 cm 3221320072042 UV 24

**XL** 140\*80 cm 3221320072059 UV 24



## Pare-Soleil Ventouse

### WRC 2 PARE-SOLEIL LATERAUX

Design sobre et racé. Protège des rayons du soleil et de la chaleur sans occulter la visibilité du conducteur. Fixation simple et rapide à l'aide des deux ventouses sécurisées.

**B** 44\*36 cm 3221320074244 UV 24





Chaussette



**PROBUDGET CHAUSSETTE X 2**  
322132 551002 0  
UV 25



**PROBUDGET CHAUSSETTE X 2**  
322132 551003 7  
UV 25

Pare-soleil Ventouse



**B** 44\*36 cm

**2 ECRANS LATERAUX**  
322132 463549 6  
UV 24



**D** 65\*38 cm

**2 ECRANS LATERAUX**  
322132 463543 4  
UV 24

*Carlinéa*



**C** 67\*43 cm

**2 ECRANS LATERAUX**  
322132 549350 5  
UV 24

Pare-Soleil Alu



**L** 130\*60 cm

**1 PARE SOLEIL ALU**  
322132 463546 5  
UV 24



**XL** 150\*80 cm

**1 PARE SOLEIL ALU**  
322132 463566 3  
UV 24

# REPAS NOMADES

**BAG&car**



## SAC ISOTHERME 8L

Volume idéal de 8 litres.  
Dimensions du produit déplié : 28\*16\*24 cm.  
Certifié contact alimentaire.  
Toiles Polyester de grande qualité 600D.  
Poche extérieure en bâche armée translucide.  
322132 **168002 4** UV 3



## GLACIÈRE COOL CRAB

Glacière 12V d'une capacité de 25 litres  
Dimensions 30\*40\*38 cm.  
Livrée avec cordon allume-cigare  
Cuve compatible contact alimentaire  
322132 **551155 3** UV 4

**Prix Choc**

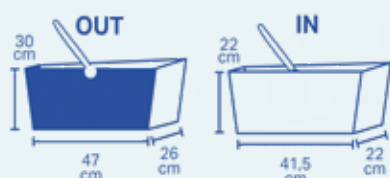

## GLACIÈRE/PANIER SOUPLE

Panier/glacière repliable  
Branchement sur prise allume cigare 12 V.  
Consommation d'énergie : 48 W  
Capacité de refroidissement : 11-15° en dessous de la température ambiante (25°C)  
Poids : 1540 g  
Cordon d'alimentation DC 12V : 1.80 m  
Classe climatique N  
Système de fonctionnement Peltier  
322132 **551461 5** UV 5

**Prix Choc**



# CONFORT À BORD



## CALE NUQUE GEL

- 👁 S'adapte parfaitement à la morphologie grâce à sa mousse à mémoire de forme. Apporte maintien et confort. Sa forme conçue pour s'adapter aux épaules, maintenir le cou et diminuer la pression sur les vertèbres cervicales et la tête. Grâce à sa technologie gel, il procure un effet rafraîchissant. Housse lavable à la main 100% Polyester. Mousse à mémoire de forme 100% Polyuréthane. Gel 100% Polyuréthane. Dimensions : 30\*27cm

### KINE TRAVEL DISPLAY 19 CALE NUQUE GEL

19 Cales nuque gel 3221321698036

322132 996070 8



## COUSSIN LOMBAIRE GEL

- 👁 Epouse parfaitement la morphologie grâce à son ergonomie spécialement étudiée et à sa mousse à mémoire de forme. Rend les trajets bien plus confortables et permet de mieux supporter la position assise prolongée. Grâce à sa technologie gel, il procure un effet rafraîchissant. Housse lavable à la main 100% Polyester. Mousse à mémoire de forme 100% Polyuréthane. Gel 100% Polyuréthane. Dimensions : 36.5\*33\*8cm

### KINE TRAVEL DISPLAY 20 COUSSIN LOMBAIRE GEL

20 Coussins lombaire gel 3221321698210

322132 996071 5



auto

train

avion

bureau

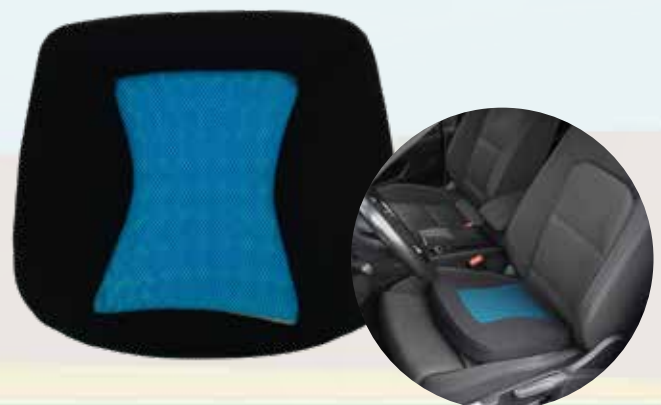

## COUSSIN CORRECTEUR ASSISE GEL

- Solution efficace pour une assise confortable ! Contribue à une position assise droite et soulage la pression sur la colonne vertébrale. Epouse parfaitement la morphologie, grâce à son ergonomie spécialement étudiée et à sa mousse à mémoire de forme il rend les trajets bien plus confortables. Grâce à sa technologie gel, il procure un effet rafraîchissant. Housse lavable à la main 100% Polyester. Mousse à mémoire de forme 100% Polyuréthane. Gel 100% Polyuréthane. Dimensions : 40\*37\*6cm

### KINE TRAVEL DISPLAY 20 COUSSINS ASSISE GEL

20 Coussins assise confort gel 3221321698425

322132 996072 2

# ENJOLIVEURS TAPIS



## ENJOLIVEURS KENDO SILVER BLACK UV 1

322132 009025 1 4 enjos 14"  
322132 009026 8 1 4 enjos 15"  
322132 009027 5 4 enjos 16"

## ENJOLIVEUR NVS04 BICOLOR UV 1

322132 009130 2 4 enjos 14"  
322132 009131 9 2 4 enjos 15"  
322132 009132 6 4 enjos 16"

## ENJOLIVEUR SOHO SILVER BLACK UV 1

322132 009028 2 3 4 enjos 14"  
322132 009029 9 4 enjos 15"  
322132 009030 5 4 enjos 16"

## ENJOLIVEUR NVS04 BLACK UV 1

322132 009136 4 4 4 enjos 14"  
322132 009137 1 4 4 enjos 15"  
322132 009138 8 4 enjos 16"

## Tapis

👁️ *Découpables pour une adaptation à un large parc automobile  
Système antidérapant pour un maintien en place efficace.*

### JEU DE 4 TAPIS UNIVERSEL FLEX-IT

La technologie FLEXI-FIT permet aux tapis de s'adapter à tous les intérieurs. Les rainures DIRT TRAPS permettent de retenir la boue, la neige, les saletés. Système antidérapant en aileron de requin. Tapis avant : 71\* 45 cm - Tapis arrière: 45\* 33 cm

322132 009069 5 UV 1



### JEU DE 4 TAPIS CAOUTCHOUC

322132 009077 0 UV 1

### JEU DE 2 TAPIS CAOUTCHOUC

Système anti dérapant pour un maintien en place.

Bac 3D : retient la boue, la neige, les saletés

322132 009079 4

UV 1



# HOUSES TAPIS

SET DE 4 TAPIS RALLY LINE  
322132 007592 0 UV1



SET COMPLET DE HOUSES RACING  
Système de fixation 1/3 -2/3  
322132 007588 3 UV1



**WRC**  
FIA WORLD RALLY  
CHAMPIONSHIP



# ENJOLIVEURS



COUVRE SIEGE RACING  
Taille universelle  
322132 007589 0 UV1



Vendus par 4 en boîte vitrine, les enjoliveurs WRC sont en ABS laque haute finition verni ou mat, la fixation se fait par simple clipsage.

ENJOLIVEURS WRC BICOLOR TURBO  
UV1

322132 007597 5	4 enjos 14"
322132 007598 2	4 enjos 15"
322132 007599 9	4 enjos 16"

ENJOLIVEURS WRC SEPANG

UV1	
322132 007584 5	4 enjos 14"
322132 007585 2	4 enjos 15"
322132 007586 9	4 enjos 16"

BICOLOR



SEPANG



# URGENCE DÉPANNAGE



## GILET DE SECURITE

Bandes réfléchissantes 3M permettant une très haute visibilité optimale de jour et de nuit. Facile à ranger, il est livré avec une pochette. Taille unique, lavable.  
322132 009534 8 UV 1



## DÉPANNE CREVAISON 500<sup>ML</sup>

- ▶ Rebouche la crevaison en quelques secondes
- ▶ Rétablit la pression de sécurité\*\*
- ▶ N'endommage pas le pneu ni la jante
- ▶ Formule exclusive
- ▶ Compatible tous pneus

322132 009472 3 UV 1



## MICHELIN 84 DEPANNE CREVAISON

84 dépanne crevaison 3221320094723  
322132 995840 8



## TRIANGLE PRESIGNALISATION

Structure en ABS, muni de pieds métalliques. Peu encombrant grâce à un pliage optimisé dans son étui rigide.  
322132 009535 5 UV 5

## MINI COMPRESSEUR SANS FIL

Mini Compresseur sans fil rechargeable. Compact et léger, il se range facilement dans un vide poche ou un sac. Batterie Lithium 2500mAh, rechargeable en USB (câble fourni), jusqu'à 10 Bar, débit 8L/min, torche LED.

322132 009528 7 UV 1



CONTENU : 1 pince à épiler-1 paire de ciseaux-6 épingles à nourrice-4 tampons secs-1 rouleau pansement d'urgence-1 rouleau de sparadrap-4 tampons désinfectants alcoolisés-1 paire de gants-2 compresses stériles non tissées-15 pansements-1 pansement «sutures adhésives»- 1 couverture de survie-1 tire tique-1 pansement bandage élastique-1 tube solution saline- 2 pansements spécial ampoules-2 lingettes sèches 'Magic' : une seule goutte d'eau transforme la pastille sèche en lingette nettoyante

## TROUSSE 1<sup>ER</sup> SECOURS

La trousse de premiers secours idéale avec une sacoche antichoc fermée par un zip. Composition adaptée pour le soin des blessures du quotidien. Indispensable en voiture, sa taille compacte lui permet de se loger dans la boîte à gants, dans la portière.  
322132 009531 7 UV 1

# 1<sup>ER</sup> PRIX



## GILET DE SECURITE

Gilet de sécurité sans manches. Gilet homologué EN20471  
Taille: adulte (XL)  
322132 453504 8 UV 1

## TRIANGLE PRESIGNALISATION

Pliable il se range dans un étui. Homologue E20. Emballage boîte.  
322132 453483 6 UV 1

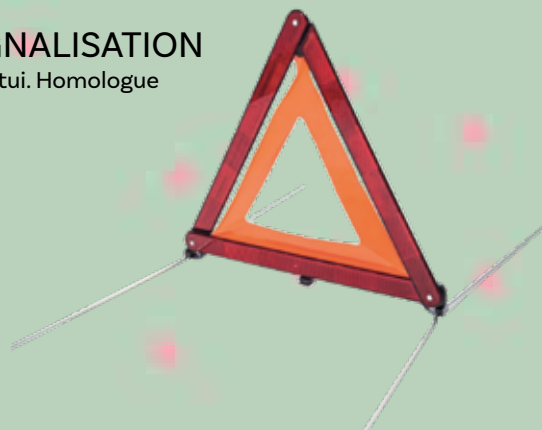

# Câbles de Charge

Longueur de câble : 5m

Prise Type 2 compatible avec la plupart des véhicules électriques et hybrides rechargeables

Norme de protection IP55 (résistance à la poussière et aux jets d'eau)

Résistance aux très hautes et basses températures : -40°C à +50°C

Conforme aux normes IEC 62196-2 et IEC 61851, et prescriptions constructeurs.

## CÂBLE DE CHARGE 16A 480V AC TRIPHASÉ

Utilisation sur les stations de recharge jusqu'à 11Kw

322132 005123 8 UV1

## CÂBLE DE CHARGE 32A 480V AC TRIPHASÉ

Utilisation sur les stations de recharge jusqu'à 22Kw, pour une charge ultra rapide

322132 005124 5 UV1

# CHARGE EV & HYBRIDE

# AEG



## Chargeur Voiture Electrique & Hybride TYPE 2 ET 230V, 16 A MONO, 3,7KW, 5M



### AEG CHARGEUR PORTABLE VE 230V

Chargeur portable pour véhicule électrique & hybride rechargeable

Longueur de câble : 5m

Prise type 2 compatible avec la plupart des véhicules électriques et hybrides rechargeables.

Câble monophasé, 16A, prise 230V AC.

Prise secteur 230V type européen.

Résistance aux très hautes et basses températures : -40°C à +50°C

Norme de protection IP67 (boîtier), IP55 (connecteurs résistance à la poussière et aux projections d'eau)

Conforme aux normes EN 62752:2016+A1:2020, EN 55014-1:2017, EN 61000-3-2:2014, EN 61000-3-3:2013, EN 55014-2:2015, EN 50620:2017, EN 62196-1:2014, EN 62196-2:2017 et prescriptions constructeurs.

Coffret de transport inclus

322132 005125 2 UV1



# GONFLAGE



## Compresseurs



12V

### COMPRESSEUR DIGITAL PROGRAMMABLE

Fonction preset : permet de gonfler automatiquement jusqu'à la pression sélectionnée sur l'écran digital.

Le compresseur s'arrête une fois la pression désirée atteinte.

7 BARS / Puissance maxi : 7,5A / 96W / Lampe d'éclairage LED / Branchement sur prise allume-cigare 12V / Prise 12V et port USB / Débit d'air : 16<sup>L</sup>/Min

322132 009519 5 UV 1



12V

### COMPRESSEUR RECHARGEABLE SANS FIL

Rechargeable / Ajuste la pression d'un pneu standard en 3 minutes / Une batterie intégrée (chargement sur prise secteur 230V) permet une utilisation sans fil / Batterie plomb 12V 7,2Ah 2100mA / Grâce à sa batterie autonome, permet d'alimenter des produits 12V (2 prises allume-cigares) et de recharger des appareils sur prise USB (2 ports USB 5V 100mA) / 5 LED d'éclairage pour une utilisation dans la nuit.

322132 009522 5 UV 1



12V

### COMPRESSEUR 12V MANOMETRE INTEGRÉ

7 bar / Débit d'air= jusqu'à 10L/min / Regonfle un pneu standard en 3 minutes / Longueur câble d'alimentation allume-cigare : 3m / Longueur tuyau de gonflage : 47cm avec valve de dépression pour dégonfler le pneu à tout moment / Embouts de gonflage fournis (Presta/Schrader, aiguille ballon, matelas pneumatique)

322132 009539 3 UV 1

### MINI COMPRESSEUR SANS FIL

Mini Compresseur sans fil rechargeable. Compact et léger, il se range facilement dans un vide poche ou un sac. Batterie Lithium 2500mAh, rechargeable en USB (câble fourni), jusqu'à 10 Bar, débit 8L/min, torche LED.

322132 009528 7 UV 1



230V

### COMPRESSEUR HAUT DEBIT 230V

Nouvelle génération de moteur DIRECT DRIVE (brevetée) / Prise directe entre le moteur électrique et le piston / Fonctionne sur 230V, silencieux, rapide, performant grâce à ses doubles pistons / Regonfle un pneu standard en moins de 2 minutes / Permet le gonflage de 0.05 bars jusqu'à 7 bars / Rampe d'éclairage LED

322132 009538 6 UV 1



# CRICS HYDRAULIQUES

**MICHELIN CRIC SUV**  
Extra long  
MAXI LEVAGE  
322132 009555 3 UV 1



SPÉCIAL SUV



SPÉCIAL ATELIER



**MICHELIN CRIC ATELIER**  
Système levage rapide  
322132 009554 6



**MICHELIN CRIC HYDRAULIQUE**  
322132 009556 0 UV 1

**CHANDELLES À CREMAILLÈRE**  
322132 009557 7 UV 1

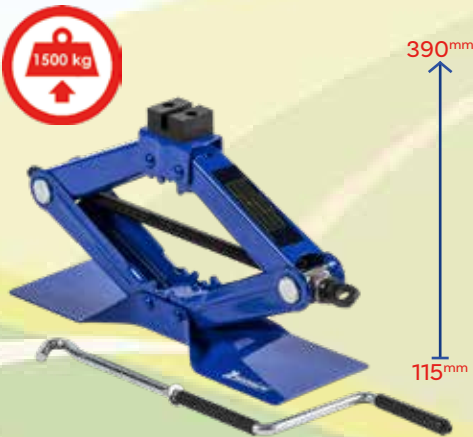

**MICHELIN CRIC LOSANGE**  
Pieds extra larges pour une meilleure stabilité  
322132 009552 2 UV 1



**MICHELIN CRIC BOUTEILLE**  
322132 009559 1 UV 1



# ARRIMAGE REMORQUAGE



2 SANDOWS  
Ø 10<sup>MM</sup> LONGUEUR 80cm  
322132 553601 3  
UV 1

Ø 10mm  
L 80cm



2 SANGLES BOUCLE 2.50m  
322132 553700 3  
UV 1

2.50m



SANGLE BOUCLE 5m  
322132 553702 7  
UV 1

5m



SANGLE CLIQUET 5m  
322132 553704 1  
UV 1

5m



2 SANGLES ARRIMAGE  
A CLIQUET/CROCHET 3m  
322132 553705 8  
UV 1

5m



## Sandows

Caoutchouc naturel et non recyclé.  
Imputrescibles et hydrophobes.  
Haute résistance aux UV et à l'abrasion.

## Sangles

Polyéthylène haute densité.  
Grande résistance aux ultraviolets,  
à l'abrasion, et à la rupture.  
Elasticité résiduelle très faible

### DISPLAY 110 PIECES ARRIMAGE

40	2 sandows 80 cm, diamètre 10 mm	3221325536013
24	2 sangles à boucle 2.50 m	3221325537003
16	1 sangle à boucle 5 m	3221325537027
20	1 sangle à cliquet 5 m	3221325537041
10	2 sangles arrimage moto 3 m	3221325537058
		322132 995055 6

## ADAPTATEUR CAMPING CAR

Permet d'alimenter camping-car ou caravane depuis le réseau électrique. Prise femelle CE17, 16Amp, vers prise standard mâle avec terre. Longueur totale 38cm. Etanche à la pluie et aux projections d'eau (IP44)  
322132 553929 8 UV 1



## ADAPTATEUR BORNE CAMPING

Permet d'alimenter camping-car ou caravane depuis la borne du camping. Prise «camping» mâle CE17, 16A, vers prise femelle standard avec terre. Longueur totale 50cm. Etanche à la pluie et aux projections d'eau (IP44).  
322132 552876 6 UV 1



ADAPTATEUR ATTELAGE  
13/ BROCHES  
322132 553906 9 UV 1



PRISE ATTELAGE  
7 BROCHES  
322132 553901 4 UV 1



PRISE REMORQUE MÉTAL  
7 BROCHES  
322132 553902 1 UV 1



FEU DE REMORQUE  
4 FONCTIONS  
322132 553911 3 UV 1



PRISE DE REMORQUE  
7 BROCHES  
322132 553900 7 UV 1



PRISE ATTELAGE METAL  
7 BROCHES  
322132 553903 8 UV 1

## Remorquage

### DISPLAY REMORQUAGE

28	Prise remorque 7 broches plastique	3221325539007
10	Prise attelage 7 broches plastique	3221325539014
30	Prise remorque 7 broches métallique	3221325539021
20	Prise attelage 7 broches métallique	3221325539038
20	Adapteur attelage 13/7 broches	3221325539069
20	Feu de remorque 4 fonctions	3221325539113

322132 994174 5

# POLISHEUSES



**1100W**  
**600-3000 t/min**

**POLISHEUSE PROFESSIONNELLE 230V / 50Hz**  
Puissance 1100W\_ vitesse de rotation sans charge 600-3000 t/min\_ Ø disque 180 mm\_ câble 2m\_ démarrage progressif\_ contrôle de vitesse constant\_ écran affichage digital LCD\_ 1 disque polissage mm\_ 1 disque laine  
**008525\_ 4250116820382**      **UV 1**



**300W**  
**3500-6400 t/min**



**POLISHEUSE ORBITALE 230V / 50Hz**  
Puissance 300W\_ - vitesse de rotation sans charge : 3500 - 6400 t/min - Ø disque 75 mm\_ câble 2 m\_ démarrage progressif\_ contrôle de vitesse constant\_ poignée ergonomique\_ 1  
**008524\_ 4250116833573**      **UV 1**



008529

008528

**DISQUE POLISSAGE MOUSSE**  
Pour le polissage de la carrosserie, action anti-rayure  
**008529\_ 4038373050489**

**BONNET POLISSAGE LAINE**  
Pour le lustrage de finition, action brillance  
**008528\_ 4038373050502**

*Auto-agrippante par scratch  
Pour polisseuse 008525*

# LAVE-GLACE

## Rénovateur Optique



### KIT RENOVATION OPTIQUE

Rapide et facile d'utilisation pour la rénovation des phares ternis et jaunis par le temps et les UV.

Kit rénove optique comprenant :

- 1 spray rénovateur 200ml
- 1 flacon de finition 170ml
- 7 disques de polissage.

322132 **009475 4**

**UV 3**



**MICHELIN LAVE-GLACE ÉTÉ**  
322132 **009292 7**      **UV 4**  
**4 LITRES**



**MICHELIN LAVE-GLACE TOUTES SAISONS**  
322132 **0093580**      **UV 4**  
**5 LITRES**



## TER PRIX

**ECOBUDGET LAVE-GLACE ÉTÉ**  
322132 **020263 0**      **UV 4**  
**5 LITRES**

# MISE EN BEAUTÉ EFFICACE

- POUR UNE EFFICACITE DURABLE
- PULVÉRISATEUR POUR UNE APPLICATION RAPIDE ET PRÉCISE
- CONTENANCE 750 ML

Nettoyant jantes<sup>+50%</sup> 3221320091906 UV 6  
 Nettoyant tissus<sup>+50%</sup> 3221320091913 UV 6  
 Nettoyant plastique<sup>+50%</sup> 3221320091920 UV 6  
 Démoustiqueur<sup>+50%</sup> 3221320091937 UV 6  
 Nettoyant vitres<sup>+50%</sup> 3221320091944 UV 6



## MICHELIN DISPLAY 60 PRODUITS ENTRETIEN ECOLOGIQUE

35	Nettoyant jantes <sup>+50%</sup>	3221320091906
14	Nettoyant tissus <sup>+50%</sup>	3221320091913
14	Nettoyant plastique <sup>+50%</sup>	3221320091920
14	Démoustiqueur <sup>+50%</sup>	3221320091937
7	Nettoyant vitres <sup>+50%</sup>	3221320091944

322132 995737 1

# ENTRETIEN TER PRIX



**PROFLASH**



**PROFLASH NETTOYANT UNIVERSEL**  
 Rénovateur, nettoyant, dégraissant surpuissant. 1 seul produit pour tous les usages : nettoie et dégraisse tous types de support.

011500 - 3700025303205



ÉPONGE GRAND LAVAGE  
 322132 011012 6 UV 5

## CARLINEA BOX 115 ACCESSOIRES LAVAGE

24	Eponge grand lavage	3221320110126
15	Eponge de lavage Jumbo	3221320112113
18	Gant de lavage chenillé	3221320110904
9	Eponge lavage chenillée	3221320110911
10	Eponge démoustiqueuse	3221320112137
24	Gant multi usages	3221320110928
15	Lot 3 chiffons d'essuyage	3221320112328

322132 996715 8



008881 UV 6    008883 UV 6    008886 UV 6    008887 UV 6



MICHELIN MICROFIBRE INTERIEUR  
322132 009480 8 UV 5  
MICHELIN MICROFIBRE EXTERIEUR  
322132 009481 5 UV 5



MICHELIN BROSE TEXTILE  
322132 009484 6 UV 6



GANT LAVAGE CHENILLE  
322132 009482 2 UV553 3  
EPONGE LAVAGE CHENILLE  
322132 009483 9 UV 3

BROSSE  
SPECIALE JANTES  
322132 009485 3 UV 1

**MICHELIN ACCESSOIRES & LINGETTES ENTRETIEN**

- 10 Microfibre intérieur            3221320094808
  - 10 Microfibre extérieur        3221320094815
  - 6 Gant lavage chenille        3221320094822
  - 6 Eponge lavage chenille      3221320094839
  - 10 Brosse nettoie textile      3221320094846
  - 10 Brosse nettoie jantes       3221320094853
  - 6 40 lingettes vitres            3221320088814
  - 6 40 lingettes cuirs            3221320088838
  - 6 40 lingettes plastique brillant 3221320088869
  - 6 40 lingettes plastique mat   3221320088876
- 322132 994176 9



ÉPONGE CHENILLÉE  
322132 011091 1 UV 3



GANT LAVAGE CHENILLÉ  
322132 011090 4 UV 3



3 CHIFFONS ESSUYAGE  
322132 011232 8 UV 5



10 CARRES MICROFIBRES  
30\*30<sup>CM</sup>  
322132 551517 9 UV 24



EPONGE GRAND FORMAT  
322132 011211 3 UV 3



GANT MULTI-USAGES  
322132 011092 8 UV 6



# LUBRIFIANTS ADDITIFS



PLUS QU'UN LUBRIFIANT  
LA TECHNOLOGIE EN MOUVEMENT

Castrol EDGE est notre gamme de lubrifiants moteur la plus évoluée.

Elle est conçue pour révéler les véritables performances de votre moteur, et ce quand vous en avez le plus besoin.

La gamme de lubrifiants moteur Castrol GTX contribue à prolonger la durée de vie du moteur en éliminant les dépôts nocifs et en protégeant le moteur contre la formation de nouveau dépôt.



CASTROL EDGE 5W-30 LL  
5L+1L  
**055256** - 327141 592929 4  
UV 4

CASTROL GTX 5W-30 C4  
5L+1L  
**055076** - 4008177158001  
UV 4

CASTROL SHAMPOO NETTOYANT  
MOTEUR 300 ML

Castrol Engine Shampoo est un traitement de pré-vidange d'huile moteur doté d'un puissant agent nettoyant qui élimine les dépôts dans le moteur et absorbe les particules d'impuretés, pour les éliminer facilement et nettoyer le moteur avant votre vidange.

**055800** - 327141 592929 4  
UV 6

# Mobil



5W30 ESP 5+1L  
**996986** - 5425037869331  
UV 2



S3000 5W40 5+1L  
**996966** - 5055107438077  
UV 2



S2000 10W40 5+1L  
**996946** - 5055107438091  
UV 2



**MOBIL 1™**

Conçue pour offrir des performances optimales.

**MOBIL SUPER™**

conçue pour allonger la durée de vie de votre moteur.

### FORMULE PRO+≡



#### FORMULE PRO NETTOYANT F.A.P.<sup>1L</sup>

- Décassage rapide et complet du filtres à particules (F.A.P)
  - Formule haute performance à base de catalyseurs de combustion.
  - Traitement booster sans démontage
- 322132 006033 9 UV1



### FORMULE PRO+≡



#### FORMULE PRO NETTOYANT EGR<sup>1L</sup>

- Décassage rapide et complet système d'admission et vanne EGR
  - Action détergente catalytique haute performance
  - Traitement booster sans démontage
- 322132 006034 6 UV1



### FORMULE PRO+≡



#### FORMULE PRO NETTOYANT INJECTEURS<sup>600 ml</sup>

- Décassage rapide et complet du système d'injection et d'alimentation diesel
  - Performances moteur optimales
  - Traitement booster sans démontage
- 322132 006035 3 UV1



EXISTE POUR VÉHICULE ESSENCE :  
BIDON<sup>600 ML</sup> : 322132 006036 0



### DÉCALAMINAGE MOTEUR



#### DECALAMINAGE MOTEUR INTEGRAL<sup>1L</sup>

322132 006025 4 UV1

#### DECALAMINAGE MOTEUR INTEGRAL<sup>250ML</sup>

322132 006027 8 UV1

- Formule haute performance pour un nettoyage complet du moteur
- Turbo, FAP, injecteurs, EGR, soupapes, catalyseur



EXISTE POUR VÉHICULE ESSENCE :

BIDON<sup>1L</sup> : 322132 006026 1 UV1

BIDON<sup>250 ML</sup> : 322132 006028 5 UV1

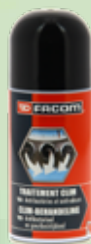

### CLIMATISATION

#### NETTOYANT CLIMATISATION<sup>150ml</sup>

- Anti-bactéries et anti-odeurs
  - Traitement biocide à usage unique pour habitacle, système de ventilation et de climatisation
- 322132 006081 0 UV1



### RÉPARE-CREVAISON

#### RÉPARE-CREVAISON<sup>400ML</sup>

322132 006080 3 UV1

#### RÉPARE-CREVAISON<sup>600ML</sup>

322132 006083 4 UV1

- Répare les pneus crevés avec ou sans chambre à air. Existe en 600 et 400 ml

# JERRICAN US METAL

## NOUVEAU



10 LITRES

XLTECH JERRICAN US 10L  
322132 506023 5 UV1



20 LITRES

XLTECH JERRICAN US 20L  
322132 506024 2 UV1



- Jerrican US hydrocarbures, en métal robuste offrant une très bonne résistance aux chocs et perçage.
- Le métal offre également une grande tenue dans le temps. Haute résistance aux températures extrêmes et à la pression.
- Le système de double poignet permet une meilleure manipulation et de pouvoir porter le jerrican à deux personnes.
- Bouchon équipé d'un joint d'étanchéité et de deux crochets de fermeture, ainsi qu'un système anti-refoulement.
- Revêtement anti-corrosion.
- Certifié UN3A1 pour le transport d'hydrocarbures.
- Acier - épaisseur 0.8mm



**IMPEX**  
équipements & services

**IMPEX SAS**  
140 route des moulins | 38490 Chimilin | FRANCE  
Tel. +33 (0)4 76 32 69 16 | Tel. +33 (0)4 76 32 69 38  
E-mail : [cisp@impex.fr](mailto:cisp@impex.fr) | [www.impex.eu](http://www.impex.eu)

Catalogue Promotionnel Printemps-Été  
Produits disponibles du 1er mars au 31 août 2023 dans la limite des stocks